

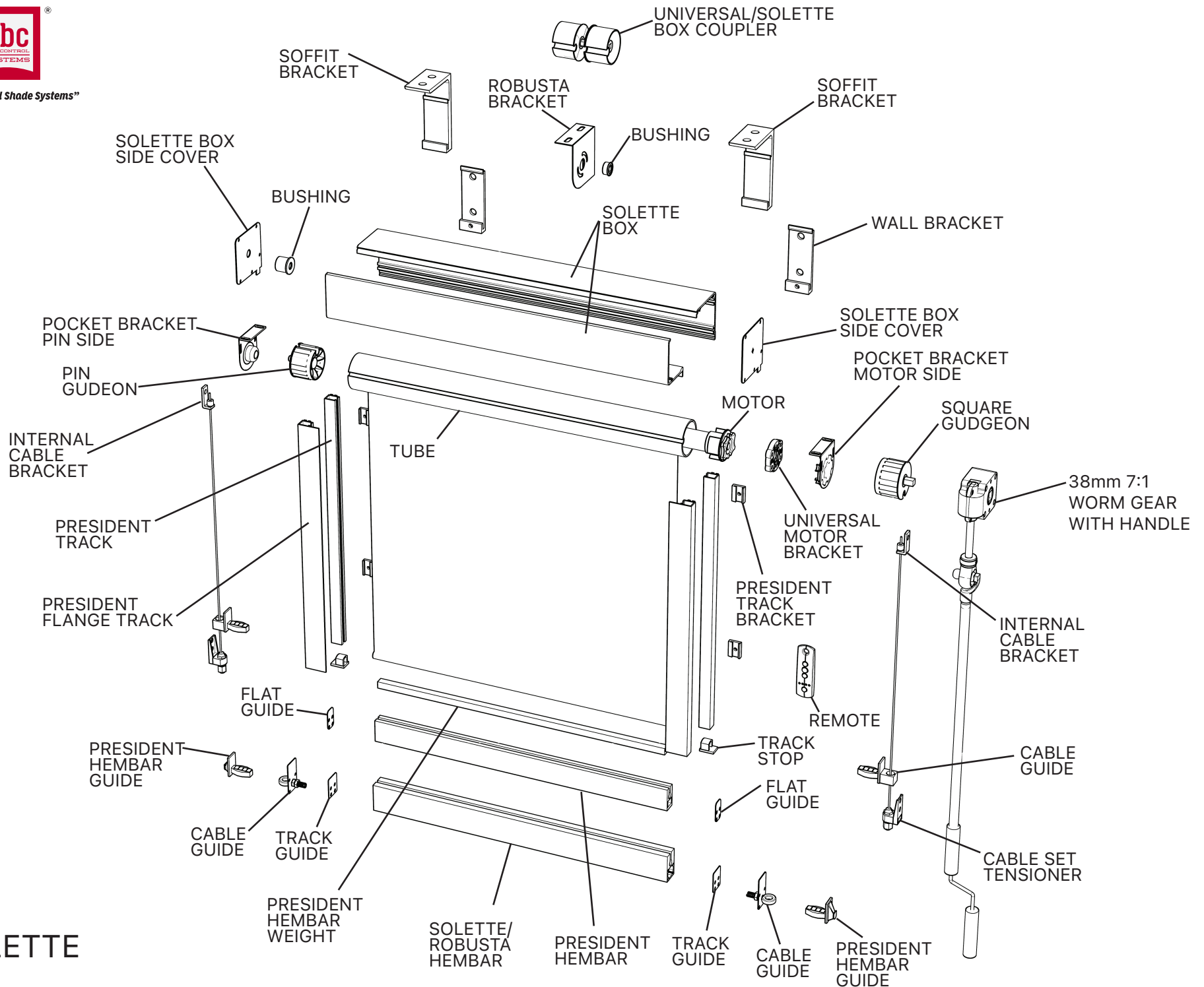

"Finely Crafted Shade Systems"



SOLETTE

Table of contents

Identification
General information
Product description
How to measure &
Preparation for installation of the awning
Installation instructions
Maintenance and cleaning
Accessories
Customer Service - Repairs - Warranty - Dismounting
the awning - Transportation and storing
Publisher

Identification

Product name

Solette Sunscreen

Important safety information

This triangular sign indicates information on a hazard which could lead to death or serious injury or which is important for the functioning of the sunscreen.



Important safety information

This triangular sign indicates information on an electrical hazard which could lead to death or serious injury or which is important for the functioning of the awning.



General information

These instructions must be read through care- fully before installing the Sunscreen. Please follow the working sequences specified in the installation instructions precisely.

These instructions are intended for qualified specialists. They describe the proper installation and initial operation of the Sunscreen. Special designs not in the standard range are not described in these instructions.

Before installing, check if the delivery is complete. If components are missing or damaged, please contact abc Sun Control. Operation of the awning must be demonstrated to the user.

Índice

Identificación
Observaciones generales
Descripción del producto
Como calcular dimensiones &
Preparación del filtro solar para el montaje
Instrucciones de montaje
Mantenimiento y limpieza
Accesorios
Servicio de atención al cliente - Reparación - Garantía
Puesta fuera de servicio - Transporte - Almacena-
miento
Nota legal

Identificación

Nombre del producto

Solette Sunscreen

Indicación importante de seguridad

Este triángulo señala las indicaciones que avisan de un peligro, que puede implicar la muerte o lesiones graves, o que son importantes para el funcionamiento del filtro solar.



Indicación importante de seguridad

*Este triángulo señala las indicaciones que avisan de un peligro de electrocución, que puede implicar la muerte o lesiones graves, o que son importantes para el funciona-
miento del filtro solar.*



Observaciones generales

Lea con atención las instrucciones de montaje antes de montar el filtro solar. Siga la secuencia de trabajo indicada en las instrucciones de montaje.

Estas instrucciones se dirigen exclusivamente a personal especializado instruido. En ellas se describe el montaje correcto y la puesta en funcionamiento del filtro solar. En estas instrucciones no se describen los productos de fabricación especial (no incluidos en el surtido estándar).

Antes de proceder al montaje, se debe comprobar la integridad del suministro. En caso de que falten piezas o de que haya piezas dañadas, póngase en contacto con abc Sun Control. Se debe mostrar el manejo del filtro solar al usuario final.

Product description

Function and use

The sun screen was designed exclusively as sun protection. Improper modifications to the sunscreen or (if motor- driven) to the configuration of the control system may be made only with the prior agreement of the dealer. Modifications to the screen or its components can create a hazard and void the manufacturer's warranty.

Electrical connections for motor-driven sunscreens, 110 V

For sunscreens operated by a 3-way switch, please refer to the wiring diagram provided with the sunscreen. For sunscreens with RTS motors, refer to the wiring diagram and the programming instructions inside the shipping box.

Preparation for installation of the awning

Transport and storage of the awning

To avoid injuries to people and material, sunscreens longer than 10' / 300 cm and weighing more than 50 kg must be carried and installed by two people. The screen must be stored in a dry environment, protected against falling and not in contact with the ground.

Safety precautions before installation

To prevent accidents, the installation location must be secure. Do not touch the sunscreen's moving parts during retraction and extension.

During the installation of a motor-driven sunscreen, any electrical connections already installed must be disconnected from the power supply.

Motor-driven sunscreens (110V) may only be connected by a qualified **electrician or licensed contractor**. Improper connection may put the user at serious risk.

Installation materials

The fasteners are not included and must be determined by a specialist in order to provide sufficient support for the underlying structure (concrete, limestone, wood framing etc.). The number of brackets provided are sufficient for a safe installation. Distances from edges must be observed.

Packaging material To help preserve the environment, packaging material should be disposed of correctly.

Descripción del producto

Funcionamiento y ámbito de aplicación

Los filtros solares están diseñados exclusivamente para la protección solar. Modificaciones en el filtro solar o en la configuración del mando (sólo en caso de accionamiento por motor) sólo se podrán efectuar previa consulta a **abc**. Modificaciones a la pantalla pueden ser peligro y anule la garantía del fabricante.

Conexión eléctrica del filtros solares con accionamiento por motor 110 V

Para las protecciones solares funcionadas por un interruptor de tres vías, refiera por favor al esquema eléctrico proporcionado la protección solar. Para las protecciones solares con los motores de RTS, refiera al esquema eléctrico.

Preparación del filtro solar para el montaje

Transporte y almacenamiento del toldo

Para evitar que se produzcan daños personales o materiales, los filtros solares con una longitud superior a 10' / 300 cm y un peso superior a 50 kg deben ser transportados e instalados por dos personas. El toldo se debe almacenar seco, de manera que no pueda caerse y sin tocar el suelo.

Medidas de seguridad antes de la instalación

Para prevenir accidentes, la localización de la instalación debe ser segura. Durante los trabajos de montaje en un filtro solar con accionamiento por motor, se deben desenchufar las conexiones eléctricas ya instaladas. Los toldos con accionamiento por motor (110V) solamente pueden ser instalados por electricista autorizado o contratista licenciado. Si se efectúa una conexión inadecuada, el usuario puede quedar expuesto a peligros.

Material de fijación

El técnico determinara los elementos de sujeción adecuados (tornillos, tacos, etc.) en función de la superficie (hormigón, arenisca calcera etc.). La cantidad de soportes ofrecido en el surtido estándar es suficiente.

Material de embalaje

Por el bien del medio ambiente, el material de embalaje se deberá desechar de forma adecuada.

Installation instructions

Instrucciones de montaje

Motor drive

Accionamiento por motor

If the sun screen is driven by an electric motor, the relevant instructions will also be supplied. These must be read through carefully before installation and the safety instructions strictly observed.

En caso de que el filtro solar funcione electrónicamente, se suministrarán también las instrucciones de los motores correspondientes. Estas instrucciones se deben leer con atención antes del montaje y se deben seguir estrictamente las indicaciones de seguridad.

Note

Atención

- The "right" and "left" sides of the sunscreen relate to the view from outside, looking in.
- Los lados del toldo „derecha" o „izquierda" se definen mirándolos desde fuera, es decir, mirando desde el perfil.

Scope of delivery

Paquete de entrega

1 Cover Box with Screen **2** Side Track **3** Optional wide flange side track **4** Hem Bar **5** Optional heavy duty hem bar **6** Optional installation bracket **7** motor cable **8** RTS remote **9** side track mounting bracket **10** Cover Box Mounting Bracket **11** Optional Steel cable Guide and tensioning bracket **12** Optional steel cable guide bracket for hembar

1 Caja de cubierta con la pantalla **2** Raíl de guías **3** Opcional raíl de guías ancho **4** Lastre del perfil de caída **5** Opcional Lastre del perfil de caída pesada **6** Soporte del pantalla opcional (sin caja) **7** cable de la motor **8** Control remoto para motor **9** Soporte del guías **10** Soporte del caja **11** Opcional cable guía de acero y soporte de tensión **12** Opcional guía del Lastre del perfil de caída

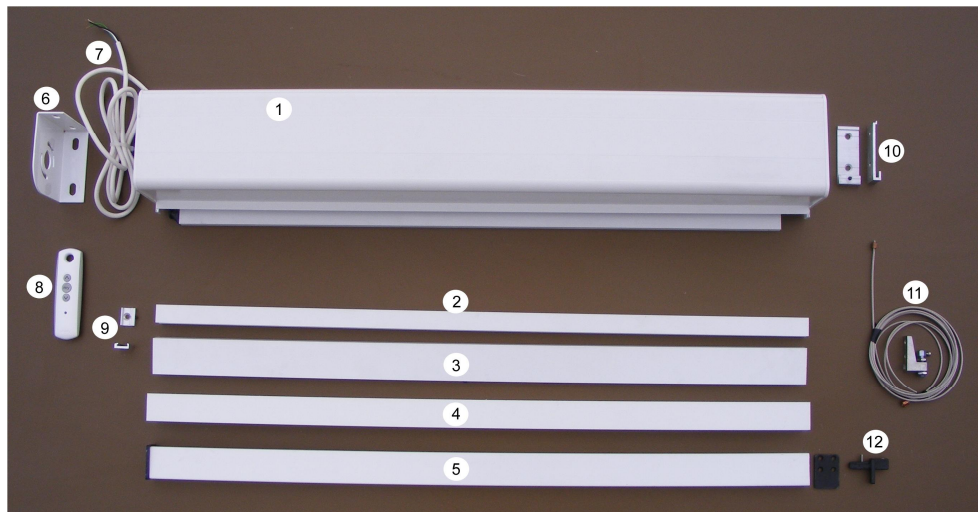

Dimensioning and location of installation brackets

Paquete de entrega

The picture below shows a typical 2 x 4 wall construction. It is important that Mounting Brackets are centered on the 2 x 4 studs! Therefore, to arrive at the proper width of a Sunscreen, you need to figure out where the studs are located and measure as per drawing below. The 1 ½" between the trim edge and the bottom of the Box Bracket will position the Hem Bar right at the edge of the trim. You can go higher if needed. The side tracks can also be moved to the second stud. In concrete or block walls, use the same minimum dimensioning otherwise the block or concrete is going to crack. The installation brackets must be installed on the same level plane to assure the screen tracking properly.

El cuadro abajo demuestra una construcción típica de 2 x 4 paredes. 2 x 4 paredes. ¡Es importante que las soportes de montaje están centradas en los 2 x 4! Por lo tanto, para llegar la anchura apropiada de una filtro solar, usted necesita localizar donde los 2X4 están situados y medida según el dibujo abajo. El 1 ½" entre el acabado y la parte inferior del soporte de la caja colocará la derecha de la barra en el borde del acabado. Usted puede pasar a ALTO si está necesario. Las pistas laterales se pueden también mover al segundo 2X4. En paredes del concreto o del bloque, utilice las mismas dimensiones mínimas, de otra manera el bloque o el concreto va a agrietarse. Los soportes de la instalación se deben instalar en el mismo plano para asegurar la pantalla que sigue correctamente.

Drawing # 1

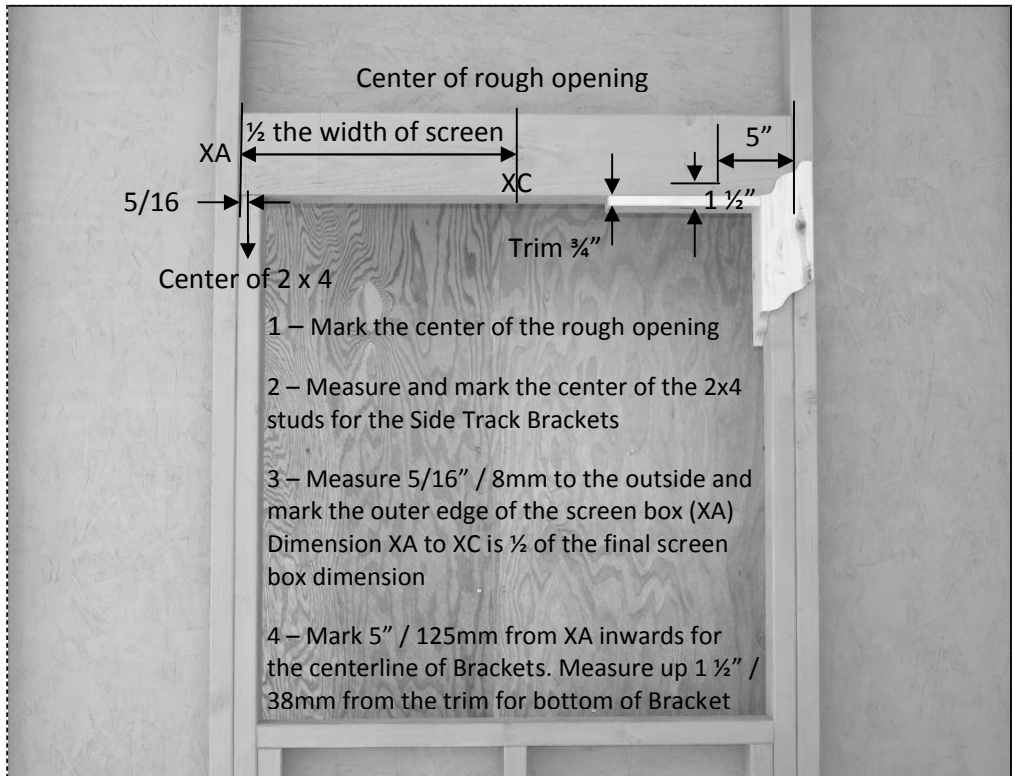

Exterior insulation Aislamiento externo

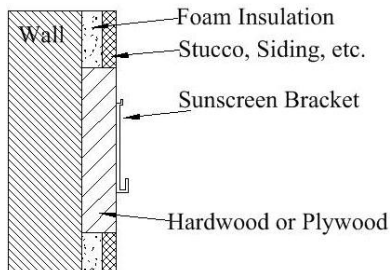

For wall installation with **exterior insulation** over 2x4 or concrete, all awning or sun screen brackets must be supported with a firm element (hardwood, aluminum) having the same thickness as the insulation. Installation brackets cannot be mounted on top of any foam insulation! The length of the installation screws must be adapted to the thickness of the insulation.

En el caso de montaje sobre aislamiento externo, es necesario poner un elemento sólido (madera dura, aluminio) debajo del soporte que tenga el mismo espesor que el aislamiento. La longitud de los tornillos de fijación se tiene que adaptar al espesor del aislamiento.

Necessary installation tools

- pencil
- tape measure
- drill with stone or wood drill bit
- level
- Allen wrench 2 mm/3mm to lock brackets
- Philips screwdriver Nr.3
- Philips screwdriver Nr.2
- Wrench 1/2" / 12mm tension cable guide

Herramientas necesarias para el montaje

- Lápiz
- Metro, sinto
- Taladro con broca para piedra o madera
- Nivel
- Llave allen 2mm/3 mm para tornillos de soporte
- Destornillador de estrella nº 3
- Destornillador de estrella nº 2
- Llave 1/2"/12mm para guías de tensión

Installation Instructions Instalación Instructions

The following instructions are of a general nature and you may have to adapt to your own unique situation. It is important that the screen box is mounted **level** and the side tracks are **plumb and parallel!**

Las instrucciones siguientes están de una forma general y usted puede tener que adaptarse a su propia situación. ¡Es importante que la caja de la pantalla estar montada a nivel y las pistas laterales son verticales y paralelas!



A. Locate the first bracket position according to the drawing # 1.

1. Pre-drill the bracket holes. - Attention: the fasteners material/size must correspond with the wall material.

2. Screw the bracket tightly to the wall

Determinar la posición de primero soporte según el dibujo # 1 .

1. Perforar los orificios. - Atención: el material de fijación se debe adaptar al tipo de pared.

2. Atornillar los soportes (apretar bien)



Copy the located bracket positions to the installation place (measurements correspond with the center of the brackets). Use level for 2 brackets and string line for multiple brackets

Duplica las posiciones de los soportes determinadas en

los lugares de montaje (las medidas se corresponden con el centro del soporte). Usa un nivel para 2 soportes y un cuerda para soportes múltiples.



Hang cover box into brackets and secure with 2mm Allen Wrench.

Cuelga la caja con la pantalla y atornillar con llave allen de 2 mm.



Slide the Side Tracks onto the hembar guide pieces and flush with the box.

Resbale las pistas laterales sobre los pedazos de guía y a ras con la caja.



Slide bracket into side track, plumb side track and mark bracket location

Resbale el soporte dentro de pista lateral, de pista lateral vertical y marca donde va el soporte.



Fasten track brackets, attach side track and lock with the Allen screw.

Sujete los soportes de la pista, junta la pista lateral y trábese con el tornillo de Allen.

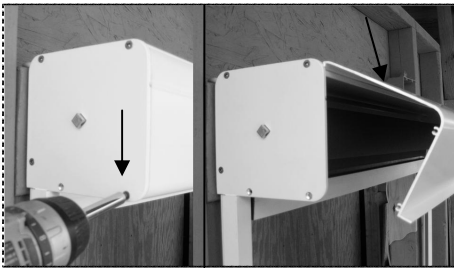

Alternate Cable Guide Guía de Cable Opcional

Unscrew lower front Phillips screws and remove the front cover.

Desatornille tornillos Phillips delanteros más bajos y quite la portada.

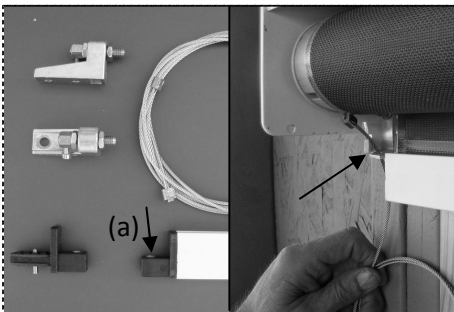

Guide steel cable into hole in aluminum clip and through hole in the cable guide attached to the hembar (a).

Dirija el cable de acero en el agujero en el clip de aluminio y a través del agujero en la guía de cable atada al lastre de caída (a).

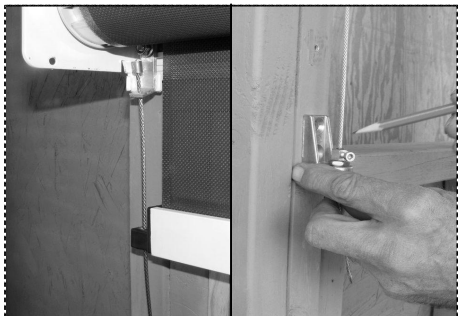

Plumb the cable down and mount the adjustable bottom bracket to the wall or to the floor with an appropriate angle bracket.

Aploma el cable abajo y monte el soporte inferior ajustable a la pared o al piso con un soporte apropiado.

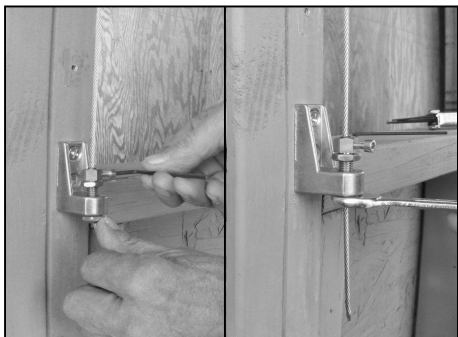

Pull the cable taut and fasten set screw with a 3mm Allen wrench.
Tension the cable by turning the nut at the bottom of the bracket with a 1/2" / 12mm wrench.

Tire el cable tirante y sujete el tornillo de presión con una llave Allen de 3m m. Tensa el cable dando vuelta a la tuerca en la parte inferior del soporte con una llave 1/2"/12mm.



Optional cable guide (left) and optional wide flange side track (right)

Guía de cable opcional (izquierda) y pista ancha lateral opcional (derecha).



Standard side track on left versus optional wide flange side track

Pista lateral estándar (izquierda) y pista ancha lateral opcional (derecha).

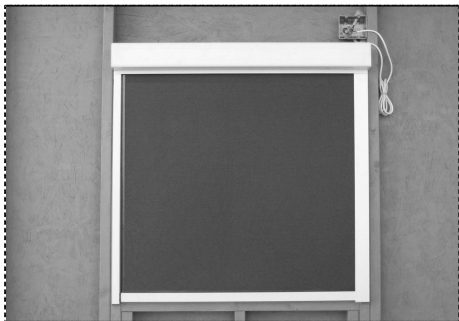

Standard side track on left versus optional wide flange side track, screen closed

Pista lateral estándar (izquierda) y pista ancha lateral opcional (derecha), pantalla cerrada.

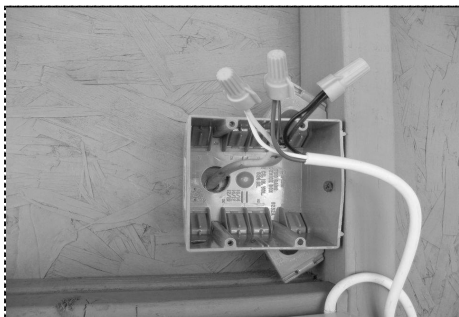

Wiring for RTS (remote control) motors. Have your electrician follow the included wiring instructions for your motor model!

Cableado para los motores (teledirigidos) de RTS. ¡Su electricista debe de seguir las instrucciones incluidas del cableado para su modelo del motor!

Programming Instructions for Altus



1. Initiate programming by pressing both the **Up** and **Down** buttons at the same time until the motor Jogs. **NOTE: After every command the motor will jog to confirm.**

2. Check the directions by pressing the **Up** or **Down** buttons (**the motor will work in momentary function**). To change the direction press and hold the Stop button until the motor jogs.

3. Bring the motor to your desired upper limit. Now press both the **Stop** and **Down** buttons until the motor moves, then release. Stop the motor where the lower limit should be set, you can adjust by pressing the **Up** or **Down** buttons.

4. Press and hold the **Stop** and **Up** buttons until the motor moves up, the motor will stop at the original upper limit point, adjust if necessary.

5. Press and hold the **Stop** button until the motor jogs to confirm the limit setting.

6. Press and hold the **Program** button on the back of the transmitter until the motor jogs. It will now operate in a maintained function. Double check limits as a precaution.



1. La programación iniciado presionando ambos **hacia arriba** y **hacia abajo** botonas al mismo tiempo hasta las sacudidas del motor. **NOTA: Después de que cada comando que el motor activará para confirmar.**

2. Compruebe las direcciones presionando **hacia arriba** o **hacia abajo** los botones (el motor funcionará en la función momentánea). Para cambiar la dirección presione y sostenga el botón de paro hasta las sacudidas del motor.

3. Traiga el motor a su límite superior deseado. Ahora presione la **parada** y **abajo** los botones hasta que el motor se mueva, después el lanzamiento. Pare el motor donde el límite más bajo debe ser establecido, usted puede ajustar presionando **hacia arriba** o **hacia abajo** los botones.

4. Presione y mantene la **parada** y **suba** botones hasta el motor se levanta, el motor parará en el punto original del límite superior, ajustan en caso de necesidad.

5. Presione y sostenga el botón de **paro** hasta las sacudidas del motor para confirmar el ajuste del límite.

6. Presione y sostenga el botón de **programa** en la parte posterior del transmisor hasta las sacudidas del motor. Ahora funcionará en una función mantenida. Funcione la pantalla para probar los límites del sistema.

Maintenance and cleaning

Safety precautions



Before initial operation, the user must be instructed not to operate the screen in case of strong winds (above 38 kph, wind resistance class 2).

It must also be pointed out that operating the screen in the wrong direction may cause damage.

It must be ensured that a motor-driven screen does not extend automatically during maintenance works or repairs. During maintenance work on electric components, all electrical connections must be disconnected from the power supply system.

Modifications to the configuration of the awning or the controls of motor-driven screen must be agreed with **abc** or the dealer.

Cleaning after installation

Clean the framework after installation with a household cleaner for sensitive surfaces. Fabric that is only slightly dirty can be cleaned with diluted soapy water (5%, approx 30°). For heavy dirt, we recommend cleaning with a specially developed cleaner in accordance with its instructions. **abc** sells a cleaning agent and impregnator, suitable for all types of awnings.

Caring for the awning

Normally, mechanical parts do not require any maintenance. Occasional lubrication of moving parts with a suitable lubricant can extend the service life of the awning as spray lubricant reduces friction.

We recommend that customers take out service contracts with dealers in order to ensure the perfect functioning of their awnings.

Accessories

Several types of controls (sun/wind/rain/timer) are available for motor-driven screens.

Customer service – Repairs – Warranty

Maintenance work and repairs are carried out by the dealer. **abc's** after-sales service department is available for technical enquiries. In exceptional cases and for a fee, an **abc** technician may be called on for assistance. The term of the guarantee on mechanical components is two years, and three years on motors.

Mantenimiento y limpieza

Medidas de seguridad



Antes de la puesta en funcionamiento, se debe indicar al usuario que este pantalla no se puede utilizar con vientos fuertes (más de 38 km/h, clase 2 de resistencia al viento), heladas, lluvia y nieve. Asimismo, se le debe comunicar que el manejo en el sentido equivocado puede causar daños. En las instalaciones con accionamiento por motor, es necesario asegurarse de que el pantalla no se pueda desenrollar automáticamente durante la limpieza o la reparación. Antes de realizar trabajos de mantenimiento en elementos eléctricos, se deben desconectar todas las conexiones eléctricas de la red. Sólo se podrán efectuar modificaciones en la configuración del pantalla o en el mando de las pantallas con accionamiento por motor si se ha acordado previamente con el fabricante.

Limpieza tras el montaje

Limpie la estructura de la pantalla con un producto de limpieza doméstico para superficies delicadas. Si la pantalla no está muy sucio, se puede limpiar con jabón diluido en agua (5%, aprox. 30°). En caso de estar muy sucio, recomendamos limpiarlo con un limpiador específico para ello, según las instrucciones del producto. STOBAG ofrece limpiadores y productos de impregnación.

Mantenimiento del toldo

En principio, las piezas mecánicas no precisan ningún tipo de mantenimiento. La lubricación ocasional de las piezas móviles con un lubricante adecuado (un pulverizador de lubricante garantiza un funcionamiento sin fricciones) puede prolongar la vida útil de la pantalla.

Accesorios

Para las pantallas con accionamiento por motor hay diferentes modelos de mando disponibles (sol/viento/lluvia/temporizador).

Servicio de atención al cliente - Reparación - Garantía

De los trabajos de mantenimiento y de reparación se encarga el comerciante especializado. **abc** pone a su disposición el servicio de atención al cliente para la información técnica. En casos excepcionales, también se puede poner a disposición un técnico de la empresa **abc** (no va incluido en el precio).

Todas las piezas mecánicas tienen una garantía de 2 años y los motores de 3 años.

Dismounting the awning / Transportation and storage



The necessary precautions must be taken if a screen has to be dismounted for maintenance or repairs. The precautions described in these installation instructions must be observed. The awning must be packed for transportation and storage so as to avoid scratches and dents on the framework.

Publisher

These instructions contain copyright-protected information. All rights are reserved. Modifications to these installation instructions as well as technical modifications may be made without prior notice. This document was created with all due care. No liability can be assumed for any errors it may contain or their consequences.

Puesta fuera de servicio-Transporte-Almacenamiento



Si es necesario desmontar un toldo a causa de un trabajo de limpieza o de reparación, se requiere la máxima precaución. Es imprescindible observar las reglas de precaución descritas en estas instrucciones de montaje. Para el transporte y el almacenamiento, el toldo se embalará de manera que la estructura no pueda sufrir rasguños o abollarse.

Nota legal

Estas instrucciones contienen información protegida por derechos de propiedad intelectual. Se reservan todos los derechos. Asimismo, se reserva el derecho a efectuar modificaciones técnicas y modificaciones en estas instrucciones de montaje.

Esta documentación se ha elaborado con especial esmero. No se asume ninguna responsabilidad por los posibles fallos que hubiere y sus consecuencias