

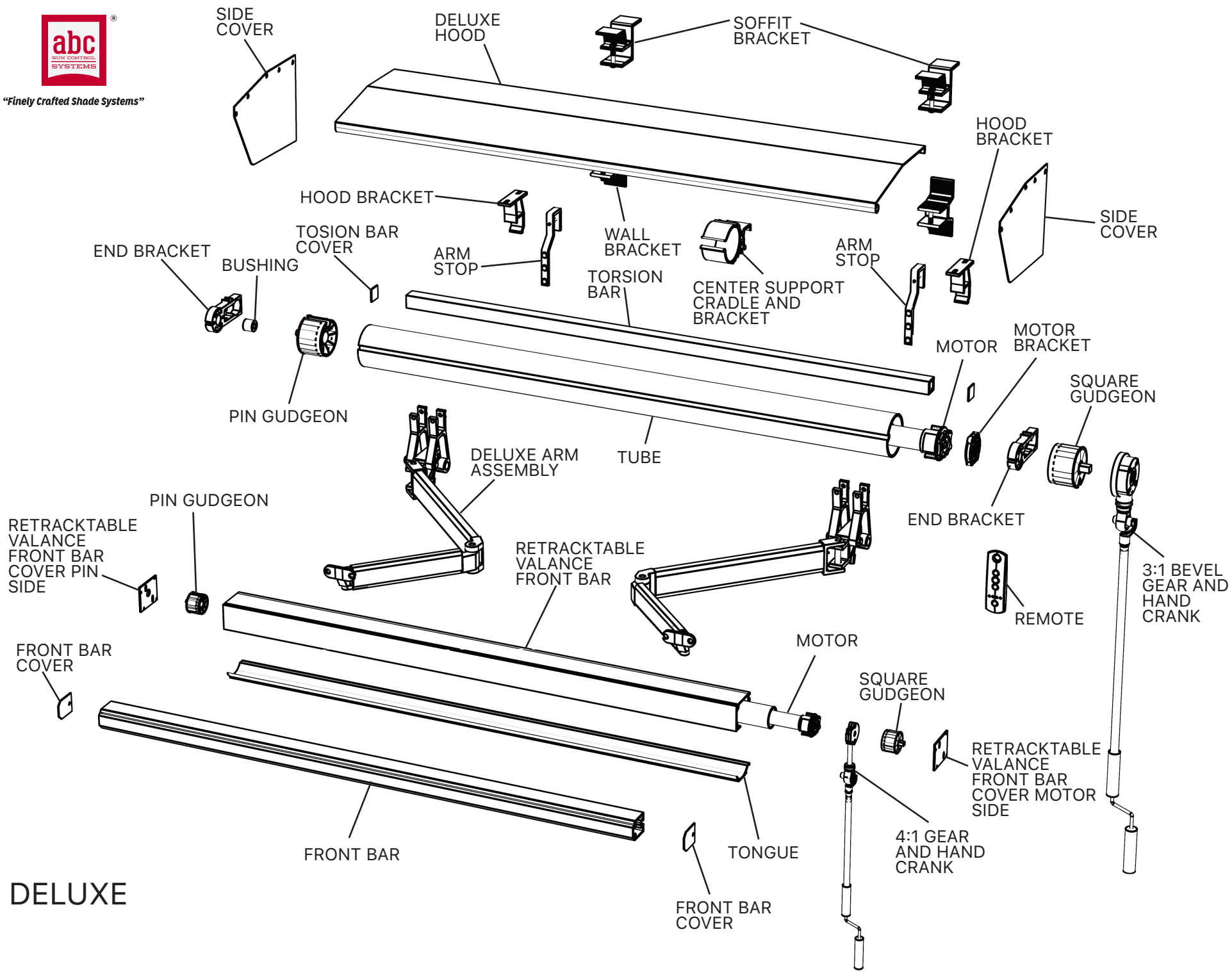

"Finely Crafted Shade Systems"



DELUXE

## Table of contents

Identification
General information
Product description
How to measure &
Preparation for installation of the awning
Installation instructions
Maintenance and cleaning
Accessories
Customer Service - Repairs - Warranty - Dismounting the awning - Transportation and storing
Publisher

### Identification

#### Product name

Deluxe Lateral Arm Awning

#### Important safety information



This triangular sign indicates information on a hazard which could lead to death or serious injury or which is important for the functioning of the awning.

#### Important safety information



This triangular sign indicates information on an electrical hazard which could lead to death or serious injury or which is important for the functioning of the awning.

### General information

These instructions must be read through carefully before installing the Awning. Please follow the working sequences specified in the installation instructions precisely.

These instructions are intended for qualified specialists. They describe the proper installation and initial operation of the Awning. Special designs not in the standard range are not described in these instructions.

Before installing, check if the delivery is complete. If components are missing or damaged, please contact your dealer. Operation of the awning must be demonstrated to the user.

## Indice

Identificación
Observaciones generales
Descripción del producto
Como calcular dimensiones &
Preparación del filtro solar para el montaje
Instrucciones de montaje
Mantenimiento y limpieza
Accesorios
Servicio de atención al cliente - Reparación - Garantía
Puesta fuera de servicio - Transporte - Almacenamiento
Nota legal

### Identificación

#### Nombre del producto

Deluxe Later al Arm Awning

#### Indicación importante de seguridad

*Este triángulo señala las indicaciones que avisan de un peligro, que puede implicar la muerte o lesiones graves, o que son importantes para el funcionamiento del toldo.*

#### Indicación importante de seguridad

*Este triángulo señala las indicaciones que avisan de un peligro de electrocución, que puede implicar la muerte o lesiones graves, o que son importantes para el funcionamiento del toldo.*

### Observaciones generales

*Lea con atención las instrucciones de montaje antes de montar el toldo. Siga la secuencia de trabajo indicada en las instrucciones de montaje.*

*Estas instrucciones se dirigen exclusivamente a personal especializado instruido. En ellas se describe el montaje correcto y la puesta en funcionamiento del toldo. En estas instrucciones no se describen los productos de fabricación especial (no incluidos en el surtido estándar). Antes de proceder al montaje, se debe comprobar la integridad del suministro. En caso de que falten piezas o de que haya piezas dañadas, póngase en contacto con la empresa con sus proveedores. Se debe mostrar el manejo del toldo al usuario final.*

## Product description

### Function and use

The awning was designed exclusively as sun & rain protection protection. Improper modifications to the awning or (if motordriven) to the configuration of the control system may be made only with the prior agreement of the dealer. Modifications to the screen or its components can create a hazard.

### Electrical connections for motor-driven awnings, 110V

For awnings operated by a 3-way switch, please refer to the wiring diagram provided with the awning. For awnings with RTS motors, refer to the wiring diagram and the programming instructions inside the shipping box.

### Preparation for installation of the awning

#### Transport and storage of the awning

To avoid injuries to people and material, awnings longer than 10' / 300 cm and weighing more than 50 kg must be carried and installed by two people. The screen must be stored in a dry environment, protected against falling and not in contact with the ground.

#### Safety precautions before installation

To prevent accidents, the installation location must be secure. Do not touch the awnings moving parts during retraction and extension.

During the installation of a motor-driven awning, any electrical connections already installed must be disconnected from the power supply.

Motor-driven sunscreens (110V) may only be connected by a qualified electrician. Improper connection may put the user at serious risk.

#### Installation materials

The fasteners are not included and must be determined by a specialist in order to provide sufficient support for the underlying structure (concrete, limestone, wood framing etc.). The number of brackets provided are sufficient for a safe installation. Distances from edges must be observed.

**Packaging material** To help preserve the environment, packaging material should be disposed of correctly.

## Descripción del producto

### Funcionamiento y ámbito de aplicación

Los toldos están diseñados exclusivamente para la protección solar y lluvia. Modificaciones en el toldo o en la configuración del mando (sólo en caso de accionamiento por motor) sólo se podrán efectuar previa consulta a **abc**.

### Conexión eléctrica del toldo con accionamiento por motor 110V

Para los toldos funcionadas por un interruptor de tres vías, refiera por favor al esquema eléctrico proporcionado el toldo. Para los toldos con los motores de RTS, refiera al esquema eléctrico.

### Preparación del toldo para el montaje

#### Transporte y almacenamiento del toldo

Para evitar que se produzcan daños personales o materiales, los toldos con una longitud superior a 10' / 300 cm y un peso superior a 50 kg deben ser transportados e instalados por dos personas. El toldo se debe almacenar seco, de manera que no pueda caerse y sin tocar el suelo.

#### Medidas de seguridad antes de la instalación

Para prevenir accidentes, la localización de la instalación debe ser segura. Durante los trabajos de montaje en un toldo con accionamiento por motor, se deben desenchufar las conexiones eléctricas ya instaladas. Los toldos con accionamiento por motor (110V) solamente pueden ser instalados por electricista autorizado. Si se efectúa una conexión inadecuada, el usuario puede quedar expuesto a peligros.

#### Material de fijación

El técnico determinara los elementos de sujeción adecuados (tornillos, tacos, etc.) en función de la superficie (hormigón, arenisca, calce etc.). La cantidad de soportes ofrecido en el surtido estándar es suficiente.

#### Material de embalaje

Por el bien del medio ambiente, el material de embalaje se deberá desechar de forma adecuada.

# Installation instructions

## Instrucciones de montaje

### Motor drive

#### Accionamiento por motor

If the awning is driven by an electric motor, the relevant instructions will also be supplied. These must be read through carefully before installation and the safety instructions strictly observed.

*En caso de que el toldo funcione electrónicamente, se suministrarán también las instrucciones de los motores correspondientes. Estas instrucciones se deben leer con atención antes del montaje y se deben seguir estrictamente las indicaciones de seguridad.*

### Note

#### Atención

- The "right" and "left" sides of the awning relate to the view from outside, looking in.

- Los lados del toldo „derecha" o „izquierda" se definen mirándolos desde fuera, es decir, mirando desde el perfil.

### Scope of delivery

#### Paquete de entrega

**1** Awning **2** Valance **3** Somfy Motor **4** 6' / 1.8m pigtail **5** Wall mounting brackets **6** Optional aluminum hood **7** Hood mounting bracket **8** Soffit mounting bracket **9** RTS remote **10** Side Covers

**1** Toldo **2** Volante **3** Motor Somfy **4** 6' / 1.8m cable **5** Soporte para instalación en pared **6** Opcional tejadillo de aluminio **8** Soporte para la tejadillo de aluminio **9** Soporte para instalación en el soffito **10** Tapas laterales del tejadillo



### Possible Dimensions

#### Dimensiones Posibles

 Possible Projections 4' 5' 9' 10' 8' 10' 12'

 Width 5' 40'

**Installation**  
**Instalacion**

**Wall Installation with Aluminum Hood**

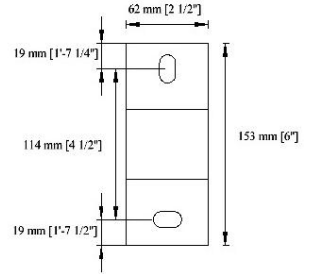
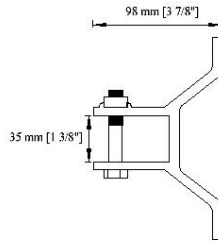
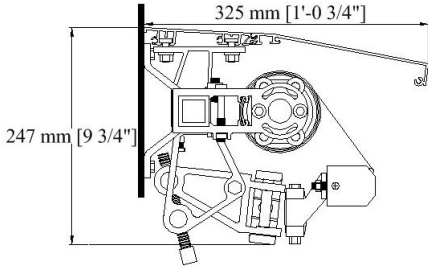

Aluminum Hood

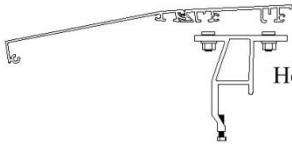

Hood Bracket

Side Cover

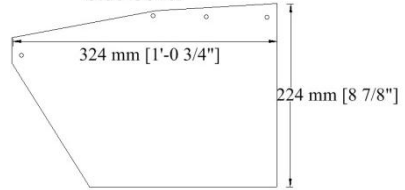

**Soffit Installation**

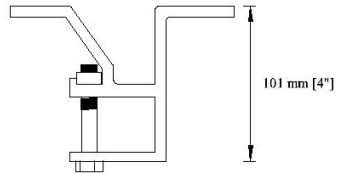
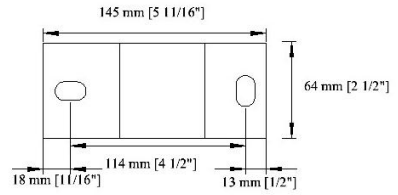
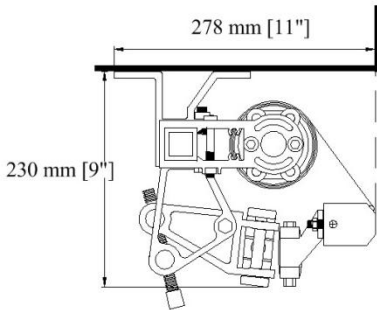

**View from above**

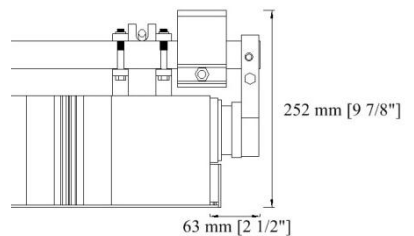
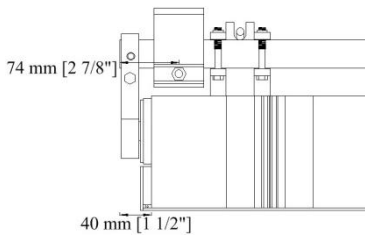

## Necessary installation tools

- Pencil
- Tape measure
- Drill with stone or wood drill bit
- Level
- Allen wrench 2 mm/3mm
- Philips screwdriver Nr.3
- Philips screwdriver Nr.2
- Wrench 5/8" / 16mm 1/2"/13mm 3/8"/10mm

## Herramientas necesarias para el montaje

- Lápiz
- Metro, sinto
- Taladro con broca para piedra o madera
- Nivel
- Llave allen 2mm/3 mm
- Destornillador de estrella nº 3
- Destornillador de estrella nº 2
- Llave 5/8"/16mm 1/2"/13mm 3/8"/10mm

## Establishing the height

### Establecimiento de la altura

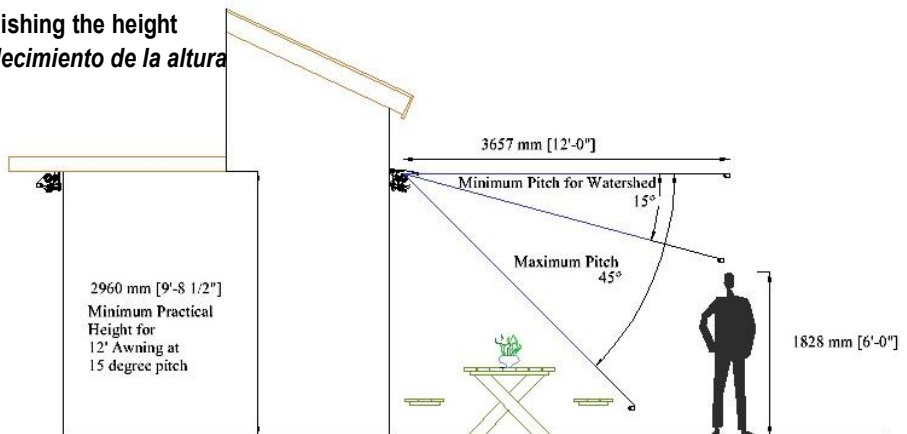

1 Measure the width of the wall where you like to place the awning. Keep in mind that the width of the fabric is 6" less than the total width of the awning.

2 Determine the installation height of the awning according to the picture above, considering your proposed projection and pitch. If you would like to use the awning as rain protection also you need to have a minimum pitch of 15 degrees. String line (or chalk line) the height that the brackets are to be installed.

*1 Mida la anchura de la pared donde usted tiene gusto de colocar el toldo. Tenga presente que la anchura de la tela es 6" menos que la anchura total del toldo.*

*2 Determine la altura de la instalación del toldo según el cuadro arriba, en vista de su proyección y ángulo propuestos. Si usted quisiera utilizar el toldo como protección de lluvia también que usted necesita tener una ángulo mínima de 15 grados. Pon un línea (o línea de tiza) a la altura que los soportes deben ser instalados.*

## Installation Instructions

### Instrucciones de instalación

The following instructions are of a general nature and you may have to adapt to your own unique situation. It is important that the awning is mounted **level** !

*Las instrucciones siguientes están de una forma general y usted puede tener que adaptarse a su propia situación. ¡Es importante que el toldo estar montada al nivel !*

### Installation bracket distribution with 2 folding arms

#### Distribución de los soportes con 2 brazos articulados

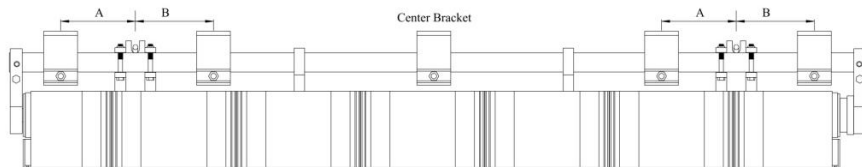

**1** For concrete or block walls, slip the brackets onto the installation bar, according to the diagram above. Measurements A & B are ideally 3". Measure from one end of the awning and write down the center dimensions for every bracket. Transfer these dimensions to the horizontal chalk line established above. Install brackets with suitable bolts (3/8" for wood substrate). Make sure that they are all in line and on the same plane.

*Para paredes de concreto o del bloque, deslice los soportes sobre la barra de la instalación, según el diagrama arriba. Las medidas A & B es idealmente 3". Mida a de un extremo del toldo y anote las dimensiones de centro para cada soporte. Transfiera los soportes a la línea horizontal establecida arriba. Instale los soportes con los pernos adecuado (3/8" por madera), cerciorándose de que están todos en línea y en el mismo plano.*



**2** For timber framed walls take a stud finder and find the studs closest to the arm locations. With a small drill bit locate the exact edges of the studs as per picture. Proceed with marking the **exact** center of the studs. Measurement A + B will be 16" by default. The distance from the bracket to the arm will not necessarily be the same. Install outer brackets first, tie a string line to the two brackets, and install the rest of them accordingly.

*Para paredes de madera busca el 2 X 4 más cercanos a las localizaciones del brazo. Proceda con el marcado del centro exacto de la 2X4 según cuadro. La medida A + B será 16" por abandono. La distancia del soporte al brazo no será necesariamente igual. Instale los soportes externos primero, ate una línea a los dos soportes, e instale el resto de ellos por consiguiente.*

## Exterior insulation Aislamiento externo

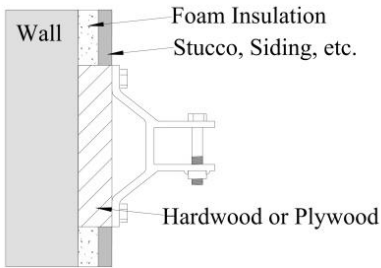

For wall installation over exterior insulation or siding, the foam must be replaced at the point of installation with hardwood or plywood having the same thickness as the insulation. The installation bolts should be long enough to grab onto the solid substrate.

*Para la instalación de la pared sobre el aislamiento o el apartadero exterior, el soporte se debe ser reforzado con un elemento firme (madera dura) teniendo el mismo grueso que el aislamiento. Los pernos de la instalación deben ser suficientemente largos asir sobre el substrato sólido.*

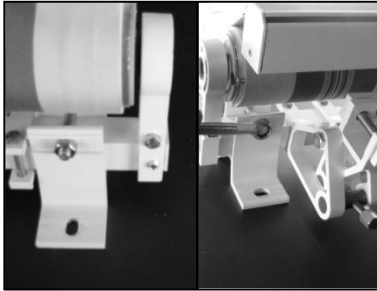

**3** If the mounting brackets are shipped on the awning remove them with a 5/8 (16mm) wrench.

*Si los soportes se envían en el toldo quítelas con una llave de 5/8 (16mm).*

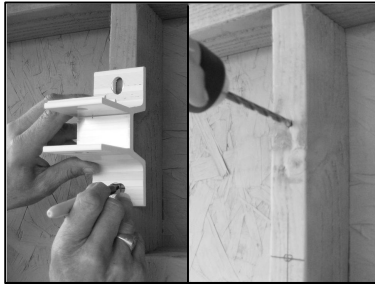

**4** Mark the center of the bracket holes as per steps 1 & 2 and pre-drill.

*Marque el centro de los agujeros del soporte según pasos 1 & 2 y pretaladran.*

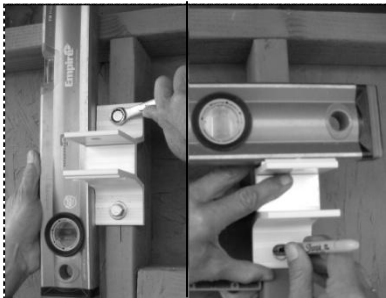

**5** Plumb the bracket and fasten (ridges facing downward) with appropriate bolts. Mark the other end bracket as per step 1 and install.

*Sondee el soporte y sujete. Marque el otro soporte del extremo según primer paso y instala.*



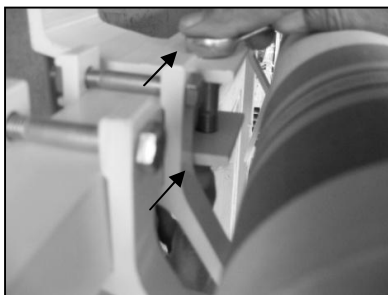

**6** Mount the awning into the brackets (minimum 2 people), center, and fasten the retaining bolts.

*Monte el toldo en los soportes (personas del mínimo 2), centre, y sujete los pernos de retención.*

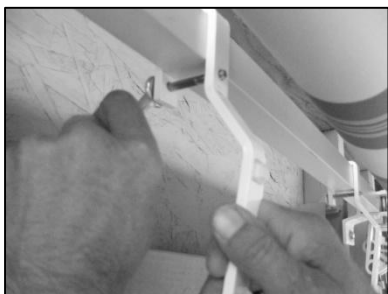

**7** Install the arm stops on the mounting bar (if not already installed). Remove safety arm bands, keep for future needs. The arms are spring loaded and will open violently if arm connection with the front bar is lost.

*Instale las paradas del brazo en la barra del montaje (si no instalado ya). Quite los brazales de la seguridad, subsistencia para las necesidades futuras. Los brazos son por resorte y se abrirán violentamente si la conexión del brazo con la barra delantera se pierde.*



**8** Extend the awning using provided hand crank or (if RTS motor) remote (see programming instructions page ). If the awning operation is satisfactory proceed to the next step.

*Amplíe el toldo usando la manivela o (si motor de RTS) el telecontrol (véase la página de las instrucciones de programación). Si la operación del toldo es satisfactoria proceda al paso siguiente.*

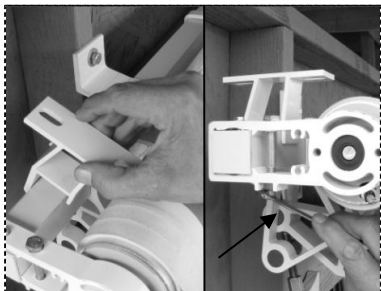

**9** Snap the hood brackets onto the mounting bar, and tighten the retaining bolt (3/8"/10mm).

*Encaje a presión los soportes de la capilla sobre la barra del montaje, y apriete el perno de retención (3/8" /10mm).*



**10** Slide the 2 parts of the hood together and place the bolts provided into their perspective slots.

*Deslice las 2 piezas de la capilla juntas y ponga los pernos en sus ranuras.*

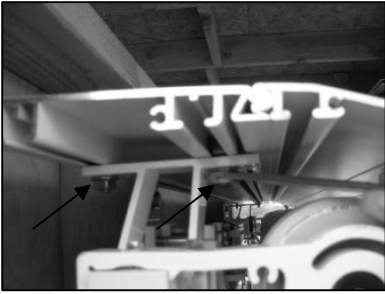

Place hood onto hood brackets and tighten the nuts (1/2"/13mm).

*Coloque la capilla sobre los soportes de la capilla y apriete las tuercas (1/2" /13mm).*



Screw the side covers on.

*Atornille las cubiertas laterales.*



**11** Take the side covers off the front bar. Insert the spaghetti into the valance.

*Tome las cubiertas laterales de la barra delantera. Inserte el espagueti en el volante.*

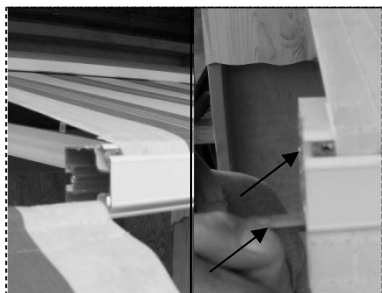

Insert the valance into the groove on the front bar. Insert the fabric stopper and tighten the allen screw (3mm).

*Inserte el volante en el surco de la barra delantera. Inserte el tapón de la tela y apriete el tornillo de allen (3m m).*



Screw side cover back on the front bar.

*Atornille la cubierta lateral detrás en la barra delantera.*



To adjust the pitch of the awning, fully extend it. There is a 17mm cap nut at the bottom of each shoulder bracket; this is the pitch adjustment nut. The awning pitch should be at least 12 to 15 degrees to prevent the awning from collecting water, which can significantly increase the weight of the unit. Take pressure off the arm when you adjust the pitch up or down.



*Para ajustar el ángulo del toldo, extiéndalo completamente. Hay una tuerca ciega de 17m m en la parte inferior de cada soporte del hombro; ésta es la tuerca del ajuste del ángulo. El ángulo del toldo debe ser por lo menos 12 a 15 grados para evitar que el toldo recoja el agua, que puede aumentar perceptiblemente el peso de la unidad. Tome la presión del brazo cuando usted ajusta la echada hacia arriba o hacia abajo.*

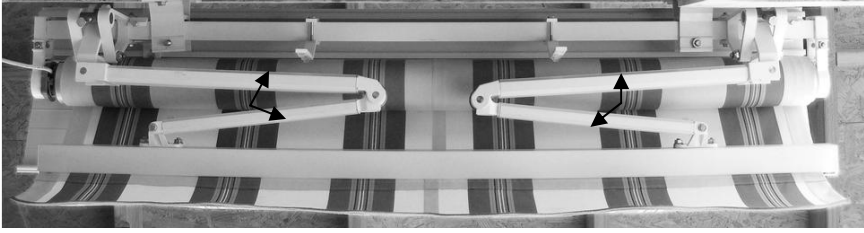

Retractable awning arms are spring loaded and must at all times be fastened to the awning or securely tied together in order to prevent them to spring open. There is enough force behind to hurt you badly.

To realign the arms, (if necessary) fully retract the awning. CAUTION: replace arm bands securely; preventing arms from opening as arms are under high tension and will open violently should arm connection with the front bar be lost. The long part of the arm should be parallel with the square bar. To adjust, loosen the arm attachment at the front bar with a #13 box wrench and move the attachment to get the arm in the right position. To move the arm to the back, slide the front piece to the center of the awning. To move the arm to the front, slide the front piece to the outside of the awning.

*Los brazos retractables del toldo son por resorte y se deben sujetar siempre al toldo o unido con seguridad para prevenirlos para soltar abierto. Hay bastante fuerza detrás para lastimarlo gravemente. Para realinear los brazos, (en caso de necesidad) contrae completamente el toldo. PRECAUCIÓN: substituya los brazales con seguridad; la prevención arma de la abertura mientras que se pierdan los brazos están bajo alta tensión y se abrirán violentamente deben armar la conexión con la barra delantera. La pieza larga del brazo debe ser paralela a la barra cuadrada. Para ajustar, afloje el accesorio del brazo en la barra delantera con una llave de caja #13 y mueva el accesorio para conseguir el brazo en la posición correcta. Para mover el brazo a la parte posterior, deslice el pedazo delantero hacia el centro del toldo. Para mover el brazo al frente, deslice el pedazo delantero hacia el exterior del toldo.*

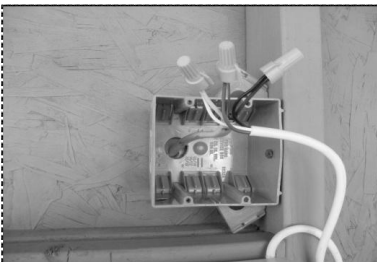

Wiring for RTS (remote control) motors. Have your electrician follow the included wiring instructions for your motor model!

*Cableado para los motores (teledirigidos) de RTS. ¡Su electricista debe de seguir las instrucciones incluidas del cableado para su modelo del motor!*

## Programming Instructions for Altus

1. Initiate programming by pressing both the Up and Down buttons at the same time until the motor jogs. NOTE: After every command the motor will jog to confirm.

2. Check the directions by pressing the Up or Down buttons (the motor will work in momentary function). To change the direction press and hold the Stop button until the motor jogs.

3. Bring the motor to your desired upper limit. Now press both the Stop and Down buttons until the motor moves, then release. Stop the motor where the lower limit should be set, you can adjust by pressing the Up or Down buttons.

4. Press and hold the **Stop** and **Up** buttons until the motor moves up, the motor will stop at the original upper limit point, adjust if necessary.

5. Press and hold the **Stop** button until the motor jogs to confirm the limit setting.

6. Press and hold the **Program** button on the back of the transmitter until the motor jogs. It will now operate in a maintained function. Double check limits as a precaution.



*1. La programación iniciado presionando ambos **hacia arriba** y **hacia abajo** botonas al mismo tiempo hasta las sacudidas del motor. **NOTA: Después de que cada comando que el motor activará para confirmar.***

*2. Compruebe las direcciones presionando **hacia arriba** o **hacia abajo** los botones (el motor funcionará en la función momentánea). Para cambiar la dirección presione y sostenga el botón de paro hasta las sacudidas del motor.*

*3. Traiga el motor a su límite superior deseado. Ahora presione la **parada** y **abajo** los botones hasta que el motor se mueva, después el lanzamiento. Pare el motor donde el límite más bajo debe ser establecido, usted puede ajustar presionando **hacia arriba** o **hacia abajo** los botones.*

*4. Presione y mantene la **parada** y **suba** botones hasta el motor se levanta, el motor parará en el punto original del límite superior, ajustan en caso de necesidad.*

*5. Presione y sostenga el botón de **paro** hasta las sacudidas del motor para confirmar el ajuste del límite.*

*6. Presione y sostenga el botón de **programa** en la parte posterior del transmisor hasta las sacudidas del motor. Ahora funcionará en una función mantenida. Funcione la pantalla para probar los límites del sistema.*

## Maintenance and cleaning

### Safety precautions



Before initial operation, the user must be instructed not to operate the awning in case of strong winds (above 38 kph, wind resistance class 2).

It must also be pointed out that operating the awning in the wrong direction may cause damage.

It must be ensured that a motor-driven screen does not extend automatically during maintenance works or repairs. During maintenance work on electric components, all electrical connections must be disconnected from the power supply system.

Modifications to the configuration of the awning or the controls of motor-driven awning must be agreed with **abc** or the dealer.

### Cleaning after installation

Clean the framework after installation with a household cleaner for sensitive surfaces. Fabric that is only slightly dirty can be cleaned with diluted soapy water (5%, approx 30°). For heavy dirt, we recommend cleaning with a specially developed cleaner in accordance with its instructions. **abc** sells a cleaning agent and impregnator, suitable for all types of awnings.

### Caring for the awning

Normally, mechanical parts do not require any maintenance. Occasional lubrication of moving parts with a suitable lubricant can extend the service life of the awning as spray lubricant reduces friction.

We recommend that customers take out service contracts with dealers in order to ensure the perfect functioning of their awnings.

### Accessories

Several types of controls (sun/wind/rain/timer) are available for motor-driven awnings.

### Customer service – Repairs – Warranty

Maintenance work and repairs are carried out by the dealer. **abc's** after-sales service department is available for technical enquiries. In exceptional cases and for a fee, an **abc** technician may be called on for assistance. The term of the guarantee on mechanical components is two years, and three years on motors.

## Mantenimiento y limpieza

### Medidas de seguridad



Antes de la puesta en funcionamiento, se debe indicar al usuario que este toldo no se puede utilizar con vientos fuertes (más de 38 km/h, clase 2 de resistencia al viento), heladas, lluvia y nieve. Asimismo, se le debe comunicar que el manejo en el sentido equivocado puede causar daños.

En las instalaciones con accionamiento por motor, es necesario asegurarse de que el toldo no se pueda desenrollar automáticamente durante la limpieza o la reparación. Antes de realizar trabajos de mantenimiento en elementos eléctricos, se deben desconectar todas las conexiones eléctricas de la red. Sólo se podrán efectuar modificaciones en la configuración del toldo o en el mando de los toldos con accionamiento por motor si se ha acordado previamente con el fabricante.

### Limpieza tras el montaje

Limpie la estructura de la pantalla con un producto de limpieza doméstico para superficies delicadas. Si el toldo no está muy sucio, se puede limpiar con jabón diluido en agua (5%, aprox. 30°). En caso de estar muy sucio, recomendamos limpiarlo con un limpiador específico para ello, según las instrucciones del producto. STOBAG ofrece limpiadores y productos de impregnación.

### Mantenimiento del toldo

En principio, las piezas mecánicas no precisan ningún tipo de mantenimiento. La lubricación ocasional de las piezas móviles con un lubricante adecuado (un pulverizador de lubricante garantiza un funcionamiento sin fricciones) puede prolongar la vida útil de la pantalla.

### Accesorios

Para las pantallas con accionamiento por motor hay diferentes modelos de mando disponibles (sol/viento/lluvia/temporizador).

### Servicio de atención al cliente - Reparación -

### Garantía

De los trabajos de mantenimiento y de reparación se encarga el comerciante especializado. **abc** pone a su disposición el servicio de atención al cliente para la información técnica. En casos excepcionales, también se puede poner a disposición un técnico de la empresa **abc** (no va incluido en el precio).

Todas las piezas mecánicas tienen una garantía de 2 años y los motores de 3 años.

## Dismounting the awning / Transportation and storage



The necessary precautions must be taken if a screen has to be dismounted for maintenance or repairs. The precautions described in these installation instructions must be observed. The awning must be packed for transportation and storage so as to avoid scratches and dents on the framework.

### Publisher

These instructions contain copyright-protected information. All rights are reserved. Modifications to these installation instructions as well as technical modifications may be made without prior notice. This document was created with all due care. No liability can be assumed for any errors it may contain or their consequences.

## Puesta fuera de servicio-Transporte-Almacenamiento



*Si es necesario desmontar un toldo a causa de un trabajo de limpieza o de reparación, se requiere la máxima precaución. Es imprescindible observar las reglas de precaución descritas en estas instrucciones de montaje. Para el transporte y el almacenamiento, el toldo se embalará de manera que la estructura no pueda sufrir rasguños o abollarse.*

### Nota legal

*Estas instrucciones contienen información protegida por derechos de propiedad intelectual. Se reservan todos los derechos. Asimismo, se reserva el derecho a efectuar modificaciones técnicas y modificaciones en estas instrucciones de montaje.*

*Esta documentación se ha elaborado con especial esmero. No se asume ninguna responsabilidad por los posibles fallos que hubiere y sus consecuencias*

## Pitch

All lateral arm awnings sold by abc Sun Control, LLC have a convenient pitch adjustment feature which allows the owner to easily adjust the pitch (degree of incline of the fabric relative to the vertical surface that the awning is attached to). When adjusting the pitch it is recommended that the awning is half way or less extended and that the arm is supported with upward pressure to reduce the pressure on the adjustment mechanism. The pitch adjustment is located in the shoulder (the part that connects the arm to the torsion bar) of the arm and can be adjusted with a wrench or socket.

The pitch of the awning can be adjusted during the year to provide maximum shading effect as the sun travels with the seasons. We recommend always maintaining a minimum 15 degree pitch to allow the awning to shed water. This should be taken into account when positioning the awning on the projection surface as this will affect the position of the front bar relative to the ground. The chart below demonstrates the impact of pitch on the projection of the awning and drop of the front bar.

